

■ F.V.D 温度ヒューズの取換方法 Wシリーズ用 ■

～あれ？1台だけ煙が吸わないな、というときは…～

防火ダンパー（安全装置）が作動している可能性があります！

F.V.Dとは温度ヒューズ連動防火ダンパー（風量調整機構付）の略
 温度ヒューズの溶断により自動閉鎖します
 機器の排気温度が急激に上昇した場合に自動閉鎖します

1 カバーをはずす

足部にある
黒いカバーをはずしてください

2 中を確認する

機器の中のをぞいてダクトについでる
レバーハンドルの向きを確認してください

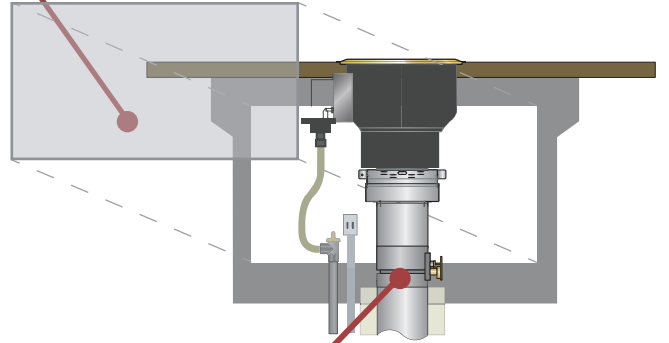
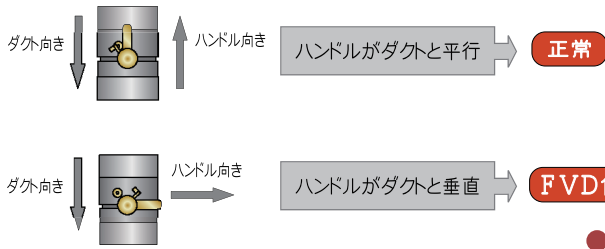

ご用意いただくもの

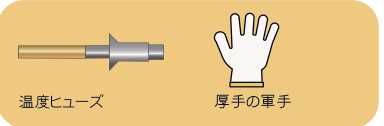

FVD作動中 の場合は下記の手順に従って温度ヒューズを交換してください

3 F.V.D温度ヒューズを交換する

熱い場合は冷めてから軍手つけて作業してください

1 丸ネジを緩めてホルダーを引き抜く

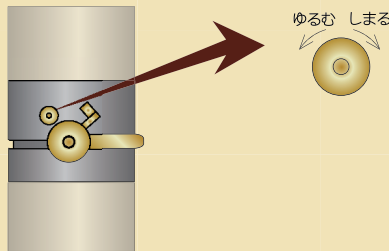

2 ホルダーを引き抜く

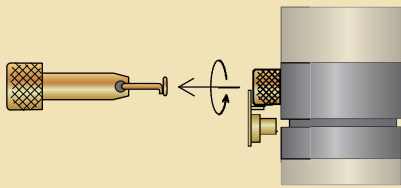

3 ホルダーに温度ヒューズを取付ける

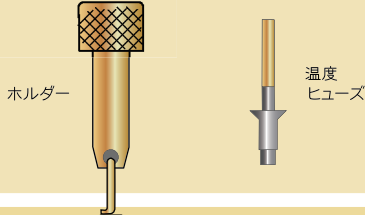

取付方法

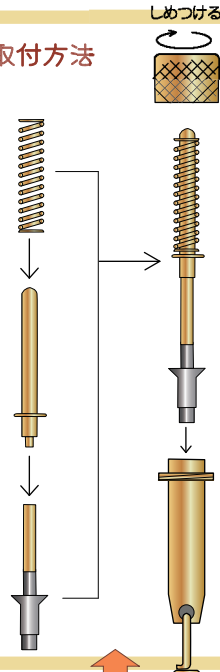

4 丸ネジを元の位置に差し込み回して締める

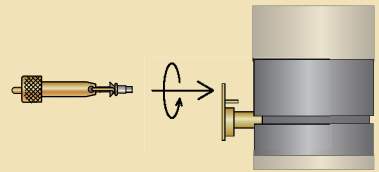

5 レバーハンドルをダクトと平行になるようにまわす

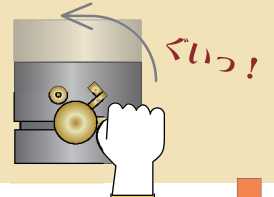

6 カチッ音がしてレバーハンドルが固定したら完了！

